

SKYLINE
INFINITE POSSIBILITIES



THE NEW LANGUAGE FROM FERMAX



FERMAX

ET STORT FAMILIEMÆRKE

FERMAX er en spansk familievirksomhed baseret i Valencia, Spanien.

Firmaet har specialiseret sig i design af kommunikations- og adgangskontroludstyr, både digitalt og analogt, og indtager en prominent position blandt førende mærker over hele verden.

Firmaet har udviklet sig på baggrund af de værdier, der indtil nu har gjort det til en succes: en familievirksomheds værdi og betydningen af specialisering.

Firmaets kunder er professionelle, som man har etableret varige forbindelser til baseret på gode købsvilkår, personlig teknisk assistance og service og et exceptionelt produkt.

FERMAX IS GOOD BUSINESS

PROJEKTER



Palm Jumeirah
Dubai-FAE



Eureka Tower
Melbourne-Australien



Soyak Olympiakent
Istanbul-Tyrkiet



Capital Group
Moskva-Rusland



ALTID TÆT PÅ KUNDERNE

FERMAX har i øjeblikket datterselskaber og repræsentationskontorer i UK, Frankrig, Kina, Indien, Dubai, Singapore, Polen, Rusland, Colombia, Vietnam, Bahrain og Slovakiet. Firmaets produkter sælges derudover i 65 andre lande.

VIRKSOMHEDSIDENTITET

MISSION

Design, produktion og kommercialisering af kommunikations-, sikkerheds- og komfortudstyr til bygninger. Udstyr, som samtidig med at det både er miljøvenligt og giver økonomisk og social værdi, tilfredstiller forventningerne hos medarbejdere, kunder, aktionærer og samfundet.

VÆRDIER

Kundefokus.
Forpligtelse til personlig udvikling.
Resultatorienteret ledelse.
International indstilling.

VISION

Brand image leder med hensyn til design, innovation, kvalitet og service. International førerposition. En stærk forretning med gode resultater. Et socialt ansvarligt firma.



ISO 14001



ISO 9001

FORRETNINGSKULTUR

Beslutsomhed med hensyn til fortsat at være det foretrukne firma og en af branchens førende virksomheder på verdensplan får firmaet til at stræbe efter at opnå maksimale kvalitetsstandarder både i produkter og processer.



Etihad Towers
Abu Dhabi-FAE



Helios Residence
Singapore



Millenium Tower
Wien-Østrig



Rue de la République
Marseille-Frankrig

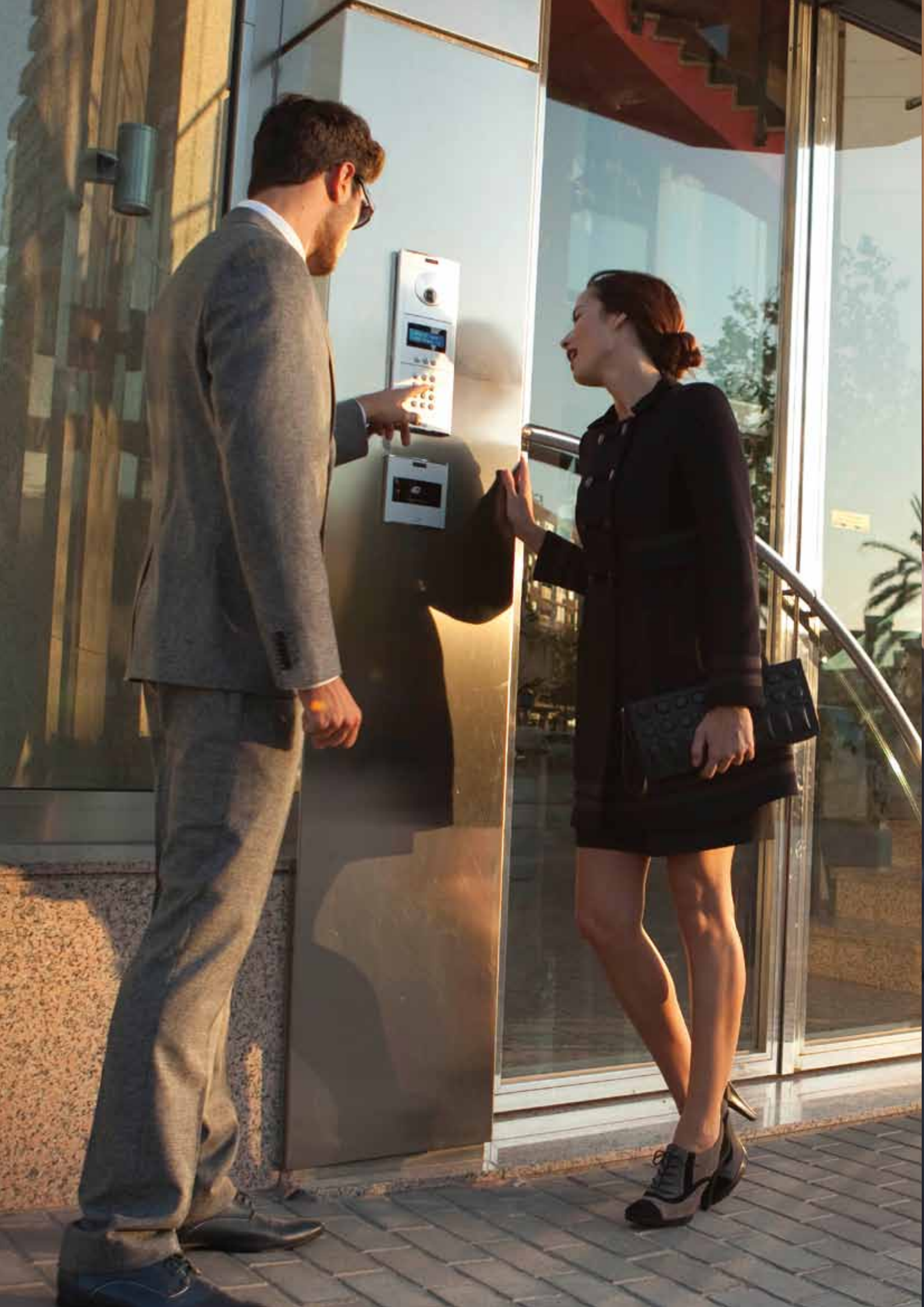





SKYLINE er det nyeste design fra FERMAX.

SKYLINE er den eneste dørstation, der opfylder alle markedsbehov. Den integrerer videoporttelefoner, adgangskontrol og informationsdisplays i samme enhed.

Dens alsidighed og modulære design giver total kreativ frihed.

KOMBINERER

Den består af 28 forskellige dele: 8 rammer i forskellige størrelser, audio-video moduler, tastemoduler, digitale moduler, adgangskontrollæsere, informationsmoduler og andet tilbehør.

FORBEDRER

SKYLINE modulerne indeholder de mest avancerede teknologier og funktionaliteter, som f.eks. den nye informationsskærm eller fingerprintlæser.

Modulerne er indbyrdes kompatible.

De er "smart system" forbundet, hvilket letter reparation og rengøring samt senere indsættelse af mere avanceret udstyr eller nye moduler.

MODSTÅR

SKYLINE produktmaterialer – anodiseret aluminiumsprofil, taster og forstærkninger i forkromet zamak, polykarbonat i transparente dele, opbygget i rustfrit stål - vælges på grund af deres skønhed og maksimale modstandsdygtighed mod dårligt vejr.

PROJEKT

SKYLINE består af 8 rammer i forskellige størrelser, som modulerne let kan sættes ind i. Modulerne findes i 2 størrelser, kaldet V og W (W er dobbelt så stor som V).

Audio- og videomodulerne fås i FERMAX teknologierne VDS og BUS2. Når først teknologien er bestemt, kan rammer og moduler kombineres til den dørstation, man ønsker.

AUDIO- & VIDEOMODULER



Video W

Audio W

SKYLINE RAMMER



Ramme 1V

Ramme 2V

Ramme 3V

Ramme 4V

Ramme 5V

Ramme 6V

Ramme 7V

Ramme 8V

TASTEMODULER 2 RÆKKER



8 tast. 204 W

4 tast. 202 V

2 tast. 201 V

TASTEMODULER 1 RÆKKE



4 tast. 104 W

2 tast. 102 V

1 tast 101 V

DIGITALE MODULER



Direct kode-modul W

Display W

Digitalt kode-modul W

INFOMODULER



Infomodul W

Infomodul V

Informations-skærm V

TILBEHØR



Blændmodul W

Blændmodul V

ADGANGSKONTROL



Fingerprint-læser W

Kode-modul W

Proxlæser V

Bluetoothlæser V



KOMBINATIONER

Kombinationen af rammer og moduler afhænger af antallet af lejligheder i bygningen og det nødvendige tilbehør.

Der er to modulstørrelser: V og W (W er dobbelt så stor som V).



Rammerne benævnes efter hvor mange V moduler, de kan indeholde.

SAMLING

Modul-ramme clipssystemet er meget enkelt og effektivt.

Modulerne passer perfekt ind i profilen. Specielle tætninger forhindrer vand og snavs i at trænge ind.

Så snart dørstationen er samlet, forbindes de forskellige moduler med hinanden.

Det endelige resultat er en kompakt og robust enhed, nøjagtig som en ud-i-et dørstation (IP43 IK7).

Tastekontakterne og de digitale kodemoduler er vandtætte, hvilket sikrer deres funktion og driftsikkerhed. Laboratorieforsøg dokumenterer, at de kan modstå 100.000 tryk på 48 timer.



TEKNISKE DETALJER

VDS VIDEO DØRSTATION MED TASTER

Zamak-sprøjtetøbt profiloverdel.

Plastprop med logo. Skjult bolt fastgør dørstationen til indmuringsdåsen.

Kompakt audio- og videomodul. Frontmodul i aluminium og indvendigt skelet i rustfrit stål.

Buet-konveks profil i ekstruderet aluminium. Anodiseret finish.

Zamak ringetaster med forkromet finish.

Polykarbonatafdækkede navneskilte. Adgang til skilte forfra. Vejrbestandige skilte.

Skjult bolt fastgør dørstationen til indmuringsdåsen.

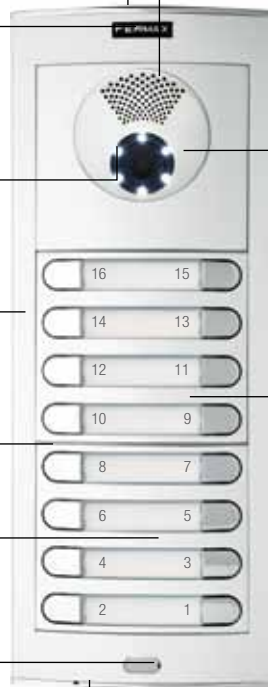

Kraftig og højtydende 2W forstærker. Elliptisk højttaler.

CCD farvekamera og optik på 3,7 mm. LEDs til natbelysning.

Lavtforbrugende LEDs til permanent oplysning af navneskilte.

Højfølsom elektretmikrofon.

BAGSIDEN

SMD-monteret print.

VDS forbindelser:

+, -	Strømforsyning 18 Vdc.
L	Data.
V, M	Video.
NC, NO, C	Potentialfri relækontakt.
- , BS	Døråbnertast.

Testconnector:

audio-, video- og monitorprogrammering.

Smart forbindelse mellem modulerne. Udvidelsesmoduler er ikke nødvendige.



Stemmesynthesizer er standard (32 sprog). "Døren er åben - husk at lukke den igen".

Volumenkontrol fra monitor, dørstation og synthesizermeddelelse.

Pan&tilt kamera justering $\pm 10^\circ$.

Taster med vandtætte kontakter.

Kan modstå 100.000 tryk på 48 timer.

Hængsler til indmuringsdåse.

RAMMER

F07341	SKYLINE RAMME 1V - S1	130x128
F07332	SKYLINE RAMME 2V - S2	130x151
F07333	SKYLINE RAMME 3V - S4	130x199
F07334	SKYLINE RAMME 4V - S5	130x246
F07335	SKYLINE RAMME 5V - S6	130x294
F07336	SKYLINE RAMME 6V - S7	130x341
F07337	SKYLINE RAMME 7V - S8	130x389
F07338	SKYLINE RAMME 8V - S9	130x436,5



TO ELLER FLERE DØRSTATIONER

F08829 BOLTESÆT

Til kombination af to eller flere rammer. Det er nødvendigt med et sæt for hver ekstra indmuringsdåse.

F02541 BUS2/VDS FORBINDELSKABEL

Nødvendig til forbindelse af tastemodulerne mellem rammerne, når der er mere end en ramme.



F08829



BUS2/VDS

SKYLINE RAMME TILBEHØR

INDMURINGSDÅSE

Fremstillet af aluminium og zamak, med hængsler til indmuringsdåsen.

Indmuringsdybde: 55 mm.

FREMBYGNINGSBOKS

Til steder, hvor der ikke kan laves hul i muren.

Dybde: 33 mm

REGNTAG

Til beskyttelse af dørstationen, hvis den er placeret, så den udsættes for ydre påvirkninger som f.eks. regn, sne osv.

MODULÆRE DEKORAMMER

Anvendes ved udskiftning til at dække hullet, hvor den gamle dørstation har siddet. Er også et æstetisk element. Modulær samling. Der er en model pr. serie. For at sammensætte rammer til dobbelte eller tredobbelte dørstationer vælges basisrammen fra den relevante serie og det tilsvarende udvidelseskit.

VINKELMONTERINGSBOKS

Nødvendig når dørstationen skal opsættes et vanskeligt tilgængeligt sted, f.eks. bag en port.



SKYLINE DØRSTATION

	INDMURINGSÅSE	FREMBYGN.BOKS	REGNTAG	MODULÆR DEKORAMME	VINKELSUPPLERING
S1 (1V)	F08851 115x114x45	F07061 130x128x33	F08400 ENKELT 135x130	F09191 ENKELT 211x210	F08378 ENKELT
	F08843 MINIBOKS 5 ENHEDER	F07051 MINIBOKS 5 ENHEDER	F08408 DOBBELT 265x130	F09191 + F09200 DOBBELT 341x210	F08389 DOBBELT
			F08416 3-DOBBELT 395x130	F09191 + F09201 3-DOBBELT 471x210	F08489 3-DOBBELT
S2 (2V)	F08852 115x138x45	F07062 130x151x33	F08401 ENKELT 135x155	F09192 ENKELT 211x234	F08379 ENKELT
	F08844 MINIBOKS 5 ENHEDER	F07052 MINIBOKS 5 ENHEDER	F08409 DOBBELT 265x155	F09192 + F09200 DOBBELT 341x234	F08390 DOBBELT
			F08417 3-DOBBELT 395x155	F09192 + F09201 3-DOBBELT 471x234	F08490 3-DOBBELT
S4 (3V)	F08854 115x185x45	F07064 130x199x33	F08403 ENKELT 135x203	F09194 ENKELT 211x281	F08381 ENKELT
	F08846 MINIBOKS 5 ENHEDER	F07054 MINIBOKS 5 ENHEDER	F08411 DOBBELT 265x203	F09194 + F09200 DOBBELT 341x281	F08392 DOBBELT
			F08419 3-DOBBELT 395x203	F09194 + F09201 3-DOBBELT 471x281	F08492 3-DOBBELT
S5 (4V)	F08855 115x233x45	F07065 130x246x33	F08404 ENKELT 135x250	F09195 ENKELT 211x329	F08382 ENKELT
	F08847 MINIBOKS 5 ENHEDER	F07055 MINIBOKS 5 ENHEDER	F08412 DOBBELT 265x250	F09195 + F09200 DOBBELT 341x329	F08393 DOBBELT
			F08420 3-DOBBELT 395x250	F09195 + F09201 3-DOBBELT 471x329	F08493 3-DOBBELT
S6 (5V)	F08856 115x280x45	F07066 130x294x33	F08405 ENKELT 135x300	F09196 ENKELT 211x376	F08383 ENKELT
	F08848 MINIBOX 5 ENHEDER	F07056 MINIBOX 5 ENHEDER	F08413 DOBBELT 265x300	F09196 + F09200 DOBBELT 341x376	F08394 DOBBELT
			F08421 3-DOBBELT 395x300	F09196 + F09201 3-DOBBELT 471x376	F08494 3-DOBBELT
S7 (6V)	F08857 115x328x45	F07067 130x341x33	F08406 ENKELT 135x345	F09197 ENKELT 211x424	F08384 ENKELT
	F08849 MINIBOX 5 ENHEDER	F07057 MINIBOX 5 ENHEDER	F08414 DOBBELT 265x345	F09197+ F09200 DOBBELT 341x424	F08395 DOBBELT
			F08422 3-DOBBELT 395x345	F09197 +F09201 3-DOBBELT 471x424	F08495 3-DOBBELT
S8 (7V)	F08858 115x375x45	F07068 130x389x33	F08407 ENKELT 135x393	F09198 ENKELT 211x471	F08385 ENKELT
	F08850 MINIBOX 5 ENHEDER	F07058 MINIBOX 5 ENHEDER	F08415 DOBBELT 265x393	F09198 +F09200 DOBBELT 341x471	F08396 DOBBELT
			F08423 3-DOBBELT 395x393	F09198 + F09201 3-DOBBELT 471x471	F08496 3-DOBBELT
S9 (8V)	F08982 115x420,5x45	F07069 130x436,5x33	F08480 ENKELT 135x440,5	F09199 ENKELT 211x519	F08386 ENKELT
	F08986 MINIBOX 5 ENHEDER	F07059 MINIBOX 5 ENHEDER	F08483 DOBBELT 265x440,5	F09199 + F09200 DOBBELT 341x519	F08397 DOBBELT
			F08486 3-DOBBELT 395x440,5	F09199 + F09201 3-DOBBELT 471x519	F08497 3-DOBBELT

Mål: bredde x højde x dybde (mm)

MODULER

HØJTTALER OG FARVEKAMERA

F07421 FARVEVIDEO HØJTTALERMODUL VDS - W

F07433 FARVEVIDEO HØJTTALERMODUL BUS2 - W

F07415 HØJTTALERMODUL W VDS

F07430 HØJTTALERMODUL W BUS2



Farvevideomodul W



Audiomodul W

TASTEMODULER

TASTEMODULER 2 RÆKKER

F07371 8 TASTER 2X4 VDS/BUS2 - 204 W



8 taster 204 W

F07372 4 TASTER 2X2 VDS/BUS2 - 202 V



4 taster 202 V

F07376 2 TASTER 2X1 VDS/BUS2 - 201 V



2 taster 201 V

TASTEMODULER 1 RÆKKE

F07367 4 TASTER 1X4 VDS/BUS2 - 104 W



4 taster 104 W

F07368 2 TASTER 1X2 VDS/BUS2 - 102 V



2 taster 102 V

F07375 1 TAST 1X1 VDS/BUS2 - 101 V



1 tast 101 V

DIGITALE MODULER

Displaymodulerne gør det muligt at søge i listen over beboerne og deres tildelte dørkoder (telefonbogstype). Det viser kommunikationsstatus. Med tasterne <|> kan der bladres i menuen. Tryk på ⏏ for at ringe til lejligheden efter indtastning af dørrnummeret på tastaturet.

F07449 DIGITALT DISPLAY VDS/BUS2 - W



F07449

Med keypadmodulet kan der ringes til lejlighederne ved at indtaste den tildelte dørcode. Det fungerer også som adgangskontrolsystem, idet det aktiverer dørlåsen, når en bestemt kode indtastes (afhængig af teknologien).

F07447 DIGITAL KEYPAD VDS/BUS2/MDS - W



F07447

F07439 DIRECT KEYPAD VDS/BUS2 - W



F07439

INFOMODULER OG TILBEHØR

F07448 INFOSKÆRM - V

Viser adgangsprocessen ved hjælp af oplyste piktogrammer: opkald, tale, dør åben eller optaget.

 Letter brugen for hørehandicappede.



F07448

F07445 INFOMODUL STOR - W

F07444 INFOMODUL LILLE - V

Infomodul med lys kan bruges til at vise husnummer og adresse eller som navneliste til digitale dørstationer.



F07445



F07444

F07443 BLÆNDMODUL STOR - W

F07442 BLÆNDMODUL LILLE - V

Fremstillet i samme materiale som aluminiumsdørstationerne. Dækker åbninger i dørstationen, hvor der senere skal installeres andre moduler.



F07443



F07442

ADGANGSKONTROLMODULER
F07438 MEMOKEY - W

Baggrundsbelyst tastatur med signal LEDs. Aktiverer dørlåsen, når der indtastes en kode på op til 6 cifre. 100 forskellige koder, som kan aktivere 1 eller 2 relæer. Strømforsyning 12V ac/dc.



F07438

F07453 KONTROL DIGITALT KEYPAD - W

Til centraliserede systemer med MDS centralenhed F02405 eller centralenhed CAC F04410.

Følgende SKYLINE adgangskontrolmoduler kan køre i stand-alone eller centraliseret tilstand (MDS centralenhed F02405 eller centralenhed CAC F04410).

F06989 FINGERPRINTLÆSER - W

Indendørs/udendørs. Maximumkapacitet 950 brugere. Med indbygget DISPLAY og signal LEDs: viser brugernummer og korrekt læseindikator, fejlagtig læseindikator, setup menu og brugeradgangsannulleringer etc.

Inkluderer en infrarød fjernbetjening.

Strømforsyning 12V ac/dc.



F06989

F07440 PROXLÆSER - V

Døren åbnes, når der vises et proxkort. Kun autoriserede kort kan aktivere enheden. Fysisk kontakt ikke nødvendig. Systemet klarer op til 400 kort i stand-alone tilstand.



F07440

F23361 PROXKORT UDEN MAGNETSTRIBE
F02336 PROXKORT MED MAGNETSTRIBE
F44501 NØGLERINGSBRIK

F23361



F44501

F07441 BLUETOOTH LÆSER - V

Fjernaktiverer den elektriske dørlås ved hjælp af en mobiltelefon med indbygget bluetooth trådløs forbindelsesteknologi.

Kan lagre op til 40 autoriserede telefoner i stand-alone tilstand.

Døren åbner automatisk, når en mobiltelefon med bluetooth er i nærheden og en korrekt PIN-kode er tastet.

Strømforsyning 12V ac/dc.



F07441



Loft farvemonitor

Loft monitor er fremstillet af slagfast ABS plast. Med tekstureret finish for nem rengøring og UV beskyttelse. Den har mange fastgørelsespunkter til vægmontering samt spiralsnor med telefonstikforbindelser.

En magnet placeret i røret sikrer, at det hænger sikkert.

FUNKTION

Når der modtages et opkald, kommer billedet automatisk frem på skærmen. Når røret tages af, kan der tales med gæsten. Tryk på tasten (☎) for at åbne døren. Billedet slukker efter få sekunder, eller når røret hænges på.

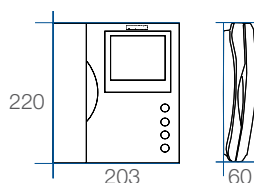

MÅL/INSTALLATION

Monitor: 203x220x60

Frembygget.

Mål: bredde x højde x dybde (mm)

KARAKTERISTIKA

- 3,5" farveskærm.
- (☎) Døråbnertast.
- (📺) Autostart af kamera.
- (F1-F2): Tast til aktivering af ekstrafunktioner: tænde trappelys, åbne dør nr. 2 etc.
- Dørklokke, tilslutning til ringetryk ved entredør (VDS & BUS2).
- To valgfri opkaldstoner.
- Opkaldsvolumenkontrol: høj, medium, afbrudt.
- Lysstyrke-, kontrast- og farvekontrol.



TILBEHØR (valgfri)

Bordkonsol.

Dekoramme: 250x240 (F03386).

F03441 Loft telefonrør med teleslynge.

Tilpasset til hørehandicappede.



Loft memory farvemonitor

Loft memory farvemonitoren har automatisk optagelse af billeder, når der modtages et kald.

FUNKTION

Når et opkald modtages, kommer billedet frem på skærmen. Monitoren gemmer et billede af gæsten i hukommelsen med dato og klokkeslæt.

Når røret løftes, kan der tales med gæsten. Tryk på (☎) tasten for at åbne døren.

Billedet forsvinder efter få sekunder, eller når samtalekanalen lukkes ved at trykke på (☎).

Det er muligt at se de gemte billeder (▶), slette og optage dem manuelt (REC), når der er et billede på skærmen.



KARAKTERISTIKA

Standardmodel:

- FARVE TFT skærm.
- (☎) Døråbnertast.
- (▶) Autostart af kamera (VDS).
- Dørklokke, tilslutning til ringetryk ved entredør (VDS).
- Valgfri opkaldstøner. Inkluderer polyfonisk opkaldsmulighed (ding-dong type).
- Opkaldsvolumenkontrol: høj, medium, afbrudt.
- OSD skærmmenu til justering af lys, kontrast, farve dato og tidspunkt.

OPTAGELSE OG LAGRING AF BILLEDER

- Kapacitet: 128 Billeder. Inkluderer: dato, tidspunkt og antal optagede billeder.
- Automatisk billedoptagelse når der modtages et opkald fra dørstationen.
- PLAY (▶) tast. Mulighed for at se de gemte billeder.
- (REC) tast. Manuel billedoptagelse.

Loft kompakt farvemonitor

Loft kompakt monitoren er den kompakte model fra Loft serien. Den er fremstillet af slagfast ABS plast. Med tekstureret finish for nem rengøring og UV beskyttelse. Den har mange fastgørelsespunkter til vægmontering

FUNKTION

Tryk på (☎) for aktivere kommunikation mellem monitoren og dørstation i fuld duplex tilstand. Tryk på (☎) for at åbne døren.

Billedet forsvinder efter få sekunder, eller når samtalekanalen lukkes ved at trykke på (☎).

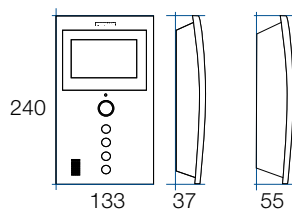

MÅL/INSTALLATION

Farvemonitor: 133x240x37
Frembygget.

KARAKTERISTIKA

- Farve TFT skærm.
- (☎) Kommunikation fuld duplex.
- (☎) Døråbnertast.
- (☎) Autostart af kamera.
- (F1-F2): (F1-F2): Tast til aktivering af ekstra-funktioner: tænde trappelys, åbne dør nr. 2, etc.
- Dørklokke, tilslutning til ringetryk ved entredør (VDS & BUS2).
- 2 valgfri opkaldstøner.
- Lysstyrke-, kontrast- og farvekontrol.

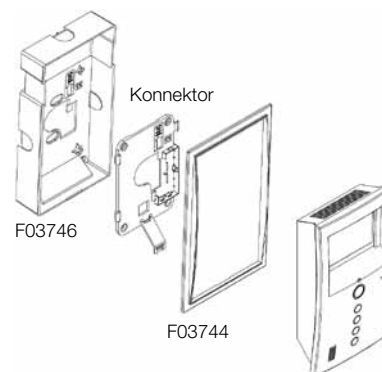

INDMURET INSTALLATION (valgfri)

F03746 Indmurdåse
F03744 Dekoramme

iLoft farvemonitor

Håndfri farvevideomonitor. Kompakt og ekstra tynd. Den udmærker sig ved sin transparente polykarbonatplade, en audioudgang, multifunktions-taster og en TFT skærm i topkvalitet og super klarhed. Indmuret installation.

FUNKTION

Når et opkald modtages, kommer billedet automatisk frem på skærmen. For at kommunikere med dørstationen skal der trykkes på (☎), og håndfri samtale er mulig.

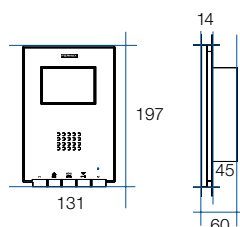

MÅL/INSTALLATION

Monitor: 131x197x60
 Indmuringsdåse: 108x158x45
 Indmuret

Mål: bredde x højde x dybde (mm)



Sølv

Sort

Guld

KARAKTERISTIKA

- Farve TFT skærm.
- (☎) Aktiver/deaktiver kommunikation med dørstationen.
- (☎-0) Døråbnertast.
- (📹) Autostart af kamera.
- Dørklokke, tilslutning til ringetryk ved entredør (VDS & BUS2).
- (F1-F2): Tast til aktivering af ekstrafunktioner: tænde trappelys, åbne dør nr. 2 etc.
- (▲MENU▼) Digital menu til justering/regulering af interne parametre.
 - Opkaldsvolumenkontrol: høj, medium og afbrudt.
 - Valg af ringetone.
 - Lysstyrke-, kontrast- og farvekontrol.

TILBEHØR (valgfri)

F05631 Dekoramme fremstillet af facetslebet krystal. 189x256x6

Fronter:

- F05634 Sort
- F05633 Sølv
- F05635 Guld



iLoft duplex vægapparat

iLoft duplex vægapparatet er et kompakt og ekstra slankt duplex vægapparat. Det er fremstillet i ABS plast finish og med spejlblank polering for nem rengøring.

Håndfri samtale med dørstationen.

Når et opkald modtages, trykkes på knappen (☎) for at etablere håndfri samtale med dørstationen. Samtalen ophører automatisk efter 90 sek., eller når der igen trykkes på knappen (☎).



F05600 VDS iLoft duplex vægapparat

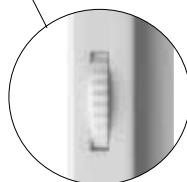
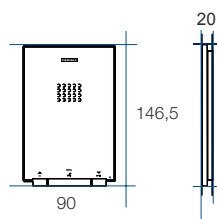

Volumenkontrollknop

KARAKTERISTIKA

- (☎) Knap til aktivering/deaktivering af samtale med dørstationen
- (☎) Døråbnerknap
- (F1) Knap til aktivering af ekstra funktioner: tænde trappelys, åbne dør nr. 2 etc.
- 5 valgfri ringetoner
- Trinløs volumenkontrol
- Mulighed for ændring af funktion fra håndfri til tryk-for-tale (press-to-talk (PTT))
- 3 markerings LEDs:
Blå: kalder op/kommunikerer
Grøn: automatisk åbningsfunktion aktivereret
Rød: forstyr ikke/volumenfunktion slukket



Blå LED



Grøn LED



Rød LED

MÅL/INSTALLATION

Vægapparat: 146,5x90x20
Frembygget

Mål: bredde x højde x dybde (mm)

Loft telefon

Loft telefonen er fremstillet af slagfast ABS plast. Med tekstureret finish for nem rengøring og UV beskyttelse. Den har mange fastgørelsespunkter til vægmontering samt spiralsnor med telefonstikforbindelser.

En magnet placeret i røret sikrer, at det hænger sikkert.

FUNKTION

Når et opkald modtages, kan der tales med gæsten ved dørstationen.

Tryk på knappen (☎-0) for at åbne døren.

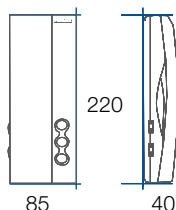

MÅL

Telefon: 85x220x40

Mål: bredde x højde x dybde (mm)

KARAKTERISTIKA

Extra versionen inkluderer følgende detaljer:

- (☎-0) Døråbnertast.
- (F1-F2): Tast til aktivering af ekstrafunktioner: tænde trappelys, åbne nør nr. 2 etc.
- 2 valgfri opkaldstøner.
- Volumenkontrol: høj, medium, afbrudt.



TILBEHØR (valgfri)

F03380 Dekoramme 200x240.



F03441 Loft telefonrør med teleslynge.

Tilpasset til hørehandicappede.

F03749 Bordkonsol.

FORSYNINGER / DØROMSKIFTER

Forsyningerne har et sæt dæklader til beskyttelse af terminalerne, hvis de ikke installeres i DIN-skinne.

F04830 FORSYNING 18Vdc/3,5A

Til forsyning af systemet. Der kræves 1 forsyning for hver 40 monitorer eller 80 telefoner. DIN6 format.

F04812 FORSYNING 18Vdc/1,5A

Nødvendig til ekstra monitorer i hjemmet. Der kræves 1 forsyning for hver 2 ekstra monitorer i lejligheden. DIN6 format.

F04800 FORSYNING 12Vac/1,5A

Til forsyning af dørlås (Vac). DIN4 format.

F01021 NØDFORSYNINGSSADAPTOR 18Vdc

Anvendes ved strømafbrydelse. Kræver 2 blybatterier 12V/2,2A (F02070).

F02070 BLYBATTERI 12V/2,2A.

F02450 VDS DØROMSKIFTER

Nødvendig i installationer med 2 VDS videodørstationer.



F04830



F04812



F04800



F01021



F02450

KOMBINATION MED ANDRE SYSTEMER

F02409 VDS/MDS DEKODER

Nødvendig i lejlighedskomplekser hvor et VDS system er kombineret i lejlighedsblokke inde (L.I.) i komplekserne med et MDS system ved hovedingangene (H.I.). Der kræves en dekoder for hver lejlighedsblok. Hvis det er en videoinstallation, kræves der 1 videofordeler (F02448) og/eller en døromskifter (se tabellen).

	L.I. audio VDS	L.I. video VDS
H.I. audio MDS	F02409 VDS dekoder	F02409 VDS dekoder
H.I. video MDS	F02409 VDS dekoder F02448 videofordeler	F02409 VDS dekoder F02448 videofordeler F02450 døromskifter

SLUTBLIK

A/C ellås (Vac). Der kræves en forsyning F04800 (12Vac/1,5A) eller en Vac slutblikaktivator (F03264).

F03071 SLUTBLIK 450N-S

Kort stolpe. 12Vac.

F03070 SLUTBLIK 450N-412-S

Kort stolpe. 12Vdc.

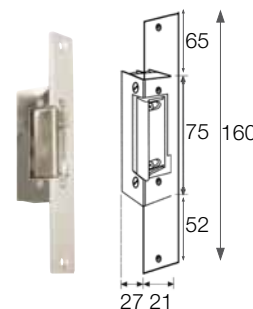

Serie 450 Forbrug		
N,A	12Vac	440mA
N-412	12Vdc	390mA

Tillader MAX version. Tilføj 8 sidst i referencen.

MONITORER & TELEFONER

Alle modeller har døråbnertast. De skal programmeres med nummeret på den lejlighed, de er installeret i.

LOFT MONITOR

F03305	VDS LOFT FARVEMONITOR
F03299	VDS LOFT MEMORY FARVEMONITOR
F03314	VDS LOFT MONITORFORBINDELSE
F03325	VDS LOFT BORDKONSOL
F03384	VDS LOFT KONNEKTOR MED RAMME
F03441	LOFT TELEFONRØR MED TELESLYNGE 
F03235	BUS2 LOFT FARVEMONITOR
F03221	BUS2 LOFT MONITORFORBINDELSE
F03308	BUS2 BORDKONSOL
F03382	BUS2 KONNEKTOR MED RAMME



LOFT KOMPAKT MONITOR

F03753	VDS LOFT KOMPAKT FARVEMONITOR
F03742	VDS LOFT KOMPACT MONITORFORBINDELSE



F03753

Indbygningsmulighed farvemonitor (F03753)

F03758	VDS LOFT DUPLEX MONITORFORBINDELSE
F03746	INDMURINGSDÅSE
F03744	DEKORAMME

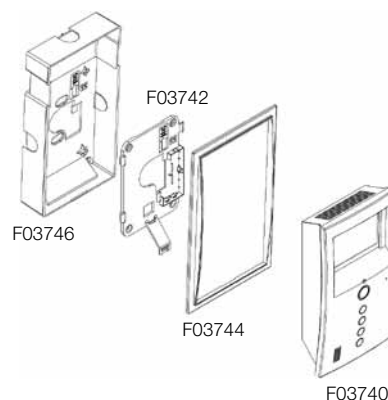

iLOFT MONITOR

F05620	VDS iLOFT FARVEMONITOR	
F05630	iLOFT INDMURINGSDÅSE	108x158x45
F05631	KRYSTAL DEKORAMME	256x189
F05612	BUS2 iLOFT FARVEMONITOR	
F05633	iLOFT FRONT SØLV	
F05634	iLOFT FRONT SORT	
F05635	iLOFT FRONT GULD	

 F05620
F05612

F05631

iLOFT TELEFON

F05600	VDS iLOFT DUPLEX VÆGAPPARAT
F05601	VDS iLOFT DUPLEX VÆGAPPARAT EKSTRA (kommer i 2012)



F05600

VIDEOFORDELERE

Det anbefales at udføre alle videosignalfordelinger ved hjælp af fordelere.

F02448	VDS 2-VEJS VIDEOFORDELER
F02449	VDS 4-VEJS VIDEOFORDELER
F03260	VDS 2-VEJS MINI-VIDEOFORDELER
F03262	VDS 4-VEJS MINI-VIDEOFORDELER

Kompakt fordeler (44x44x16) designet til at passe i 50 mm standard tilslutningsdåser. Anbefales til installationer uden koaxkabel.



F02448



F03260

F03240	BUS2 2-VEJS VIDEOFORDELER
F03241	BUS2 4-VEJS VIDEOFORDELER

F03250	BUS2 2-VEJS BASIS-VIDEOFORDELER
F03251	BUS2 4-VEJS BASIS-VIDEOFORDELER



F03240



F03241



F03250

LOFT TELEFON

F03390	VDS LOFT TELEFON	
F03391	VDS LOFT EXTRA TELEFON	
F03380	DEKORAMME	200x240
F03441	LOFT TELEFONRØR MED TELESLYNGE	
F03749	BORDKONSOL	
F03396	BUS2 LOFT TELEFON	
F03297	BUS2 LOFT EXTRA TELEFON	



Loft telefon



Loft ekstra telefon



Dekoramme

VDS DIAGRAMMER

VDS VIDEO 1 ADGANG MED SKYLINE DØRSTATION. INSTALLATION: 5 LEDERE / UTP CAT 5

- (P) Skyline dørstation
- (F) Slutblik 12V dc F03070
- (A) Forsyning 18V dc F04830
- (D) 2-vejs videofordeler F03260
- (M) Loft farvemonitor F03305 + VDS monitorforbindelse F03314

For at undgå problemer i VDS-systemet SKAL der indsættes en modstand mellem klemme + og L i den sidste telefon/monitor Varenr. F98783

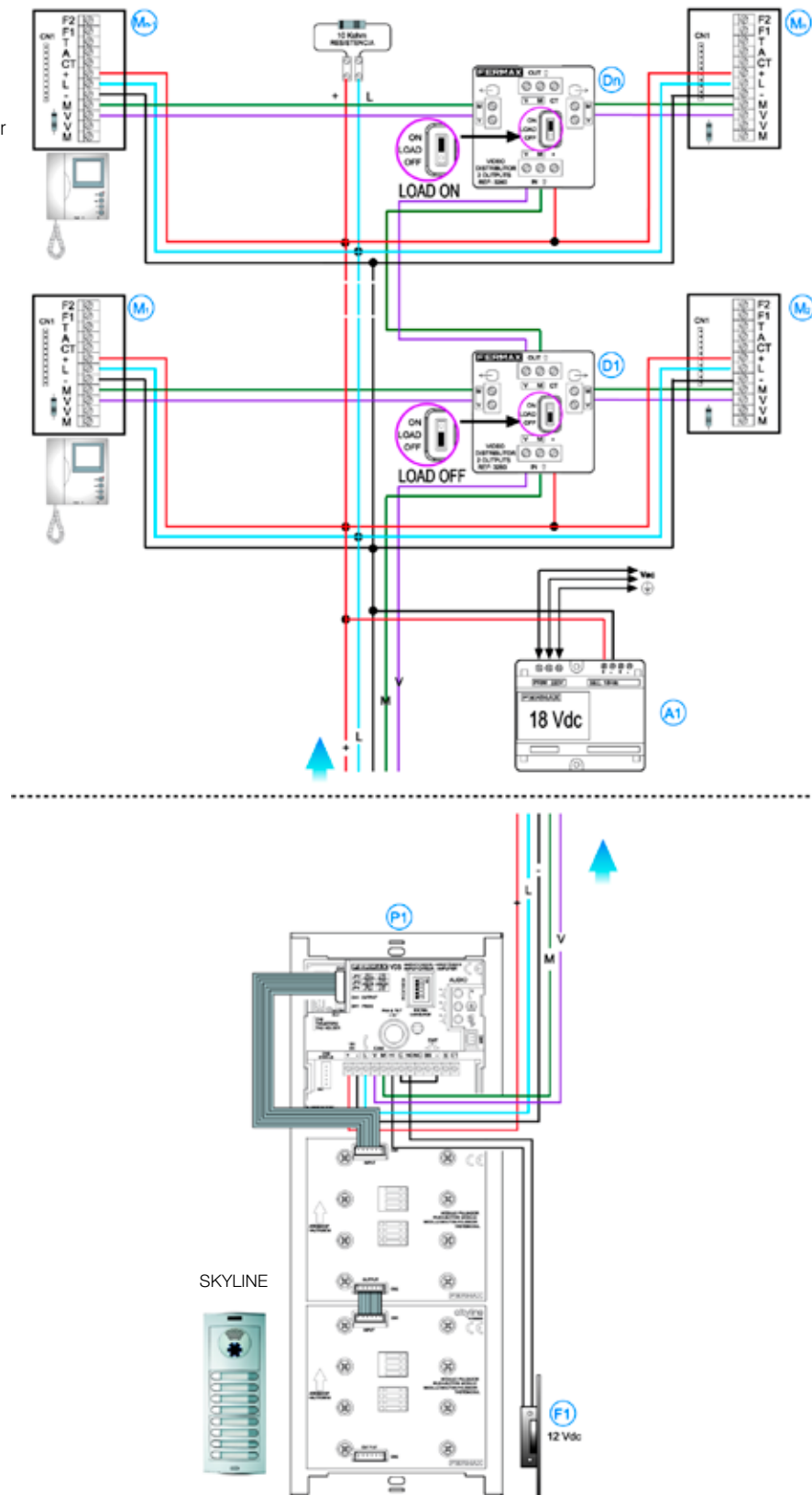





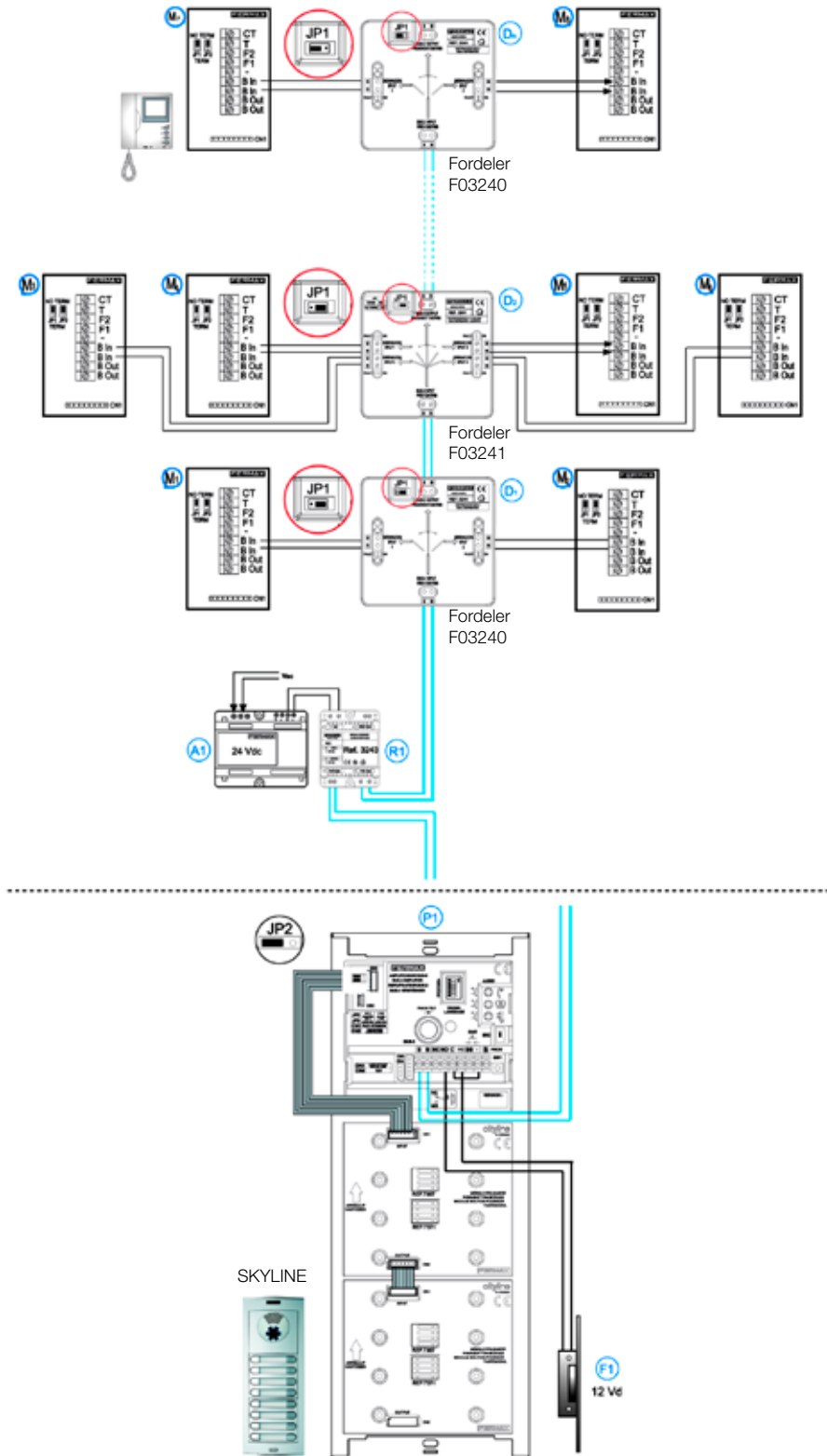



BUS2 VIDEO 1 ADGANG MED SKYLINE DØRSTATION

- Ⓟ Skyline dørstation
- Ⓡ Slutblik 12V dc F03070
- Ⓜ Forsyning 24V dc F04840
- Ⓡ Adaptermodul til strømforsyning F03243
- Ⓧ Ⓧ 2-vejs videofordeler F03240
- Ⓧ 4-vejs videofordeler F03241
- Ⓜ Ⓜ Loft farvemonitor F03235 + monitorforbindelse F03221



VDS TILBEHØR

FUNKTION	BRUG	NØDVENDIGT UDSTYR
 Åbne dør nr. 2	Hvis en anden dør end den ved dørstationen skal åbnes fra telefonen eller monitoren (f.eks. en bagdør eller en 2. sikkerhedsdør.	<ul style="list-style-type: none"> • Relæ (F02013). • Ekstra tast på telefon eller monitor. • Forsyning (F04800). • Slutblik mod.450A-S (F03069).
 Tænde trappelys	Til at aktivere trappelys-timeren fra telefonen eller monitoren.	<ul style="list-style-type: none"> • Ekstra tast på telefon eller monitor*. • Relæ (F02013).
 Aktivere en klokke eller ekstra lys, når et opkald modtages	Til steder med kraftig omgivende støj eller til personer med hørehandicap.	<ul style="list-style-type: none"> • Relæ for klokke/blitz (F02438).
 Aktivere en klokke, lys eller dør for et bestemt tidsrum	Til at aktivere en enhed automatisk, når et kald modtages, eller manuelt ved hjælp af en ekstra tast	<ul style="list-style-type: none"> • Timer (F29001). • Ekstra tast på telefon eller monitor hvis aktiveringen sker manuelt*.
 Høre opkaldet et andet sted end der, hvor telefonen er placeret	Når opkaldet skal kunne høres i andre rum i lejligheden eller virksomheden.	<ul style="list-style-type: none"> • Ekstra klokke (F02040) til elektronisk opkald.
 Billede fra kamera nr. 2	Når der skal vises billeder fra et andet sted end dørstationen, f.eks. fra bagsiden af huset.	<ul style="list-style-type: none"> • VDS dørromskifter (F02450) og kamerakit til VDS system. Mulighed for udvidelse op til 8 kameraer med kameramoskifteren F02472. • 2 ekstra taster på monitoren.
ANDRE MULIGHEDER		
 Udløse 2 ellåse samtidig	Når der er en sikkerhedsdør foran hoveddøren og begge skal kunne åbnes samtidig.	<ul style="list-style-type: none"> • Relæ (F02013). • Forsyning (F04800). • Slutblik (F03069).
 Døråbning ved hjælp af et ud-tryk	Hvis døren skal åbnes fra et andet sted end der, hvor telefonen er placeret. Til at åbne en dør eller en sikkerhedsdør uden indvendigt dørhåndtag.	<ul style="list-style-type: none"> • Kræver ikke specielt udstyr. Ud-trykket forbindes til 2 klemmer i højttaleren i dørstation.

*Det er nødvendigt at tilføje en leder i hele installationen for hver ekstra funktion.

EKSTRA FUNKTIONER

F02013 EKSTRA FUNKTIONSRELÆ

Til fjernaktivering af elektrisk udstyr ved at bruge en ekstra tast på telefonen eller monitoren: tænde trappelys, åbne garageporten, åbne dør nr. 2 etc.



F02013

F29001 TIMER/DOKTORRELÆ

Til aktivering af et apparat i et givet tidsrum (kan programmeres fra 0 til 6 min. eller 0 til 60 sek.). Aktiveringen kan ske automatisk, når et opkald modtages eller ved hjælp af en speciel tast på telefonen eller monitoren.



F29001

VIDEO TILBEHØR

F04110 VIDEFORSTÆRKER

Forstærker videosignalet fra koaxen i installationer med kabel-længder på mere end 200 m.

Porttelefonanlæg med video kan udvides med et ekstra kamera, som kan kaldes og vise billeder i lejlighedens monitor (kan udvides op til 8 kameraer).



F02450

F02450 VDS DØROMSKIFTER

Nødvendig i VDS video systemer, når der skal udvides med et ekstra kamera.

F02472 KAMERAOMSKIFTER 8

Kan kontrollere op til 8 ekstra kameraer fra monitoren (F1 og F2 taster).



F02472

FERMAX

◀FREUND▶

FREUND ELEKTRONIK A/S

Fuglebakken 119 - 5210 Odense NV - Tlf. +45 66 16 24 14 - Fax +45 66 16 29 44 - freund@freund.dk - www.freund.dk